



Bruderholzstrasse 45
4142 Münchenstein
Tel.061 378 85 50
Fax061 378 85 51
www.paulsauterag.ch

PAUL SAUTER AG
Holzwerkstoffe Platten

Register 1 / Türen, Türrahmenprofile, Glasleisten



	<u>Seite</u>
Leichtspan-Türen 40 mm	1.2
Röhrenspan-Türen 41 mm	1.2
Rahmenelement RS Grundierfolie 41 mm	1.3
Wirus Futterelement mit Türblatt RS	1.4
EI30 Brandex 40 mm	1.5
EI30 Brandex 46 mm	1.5
EI30 Brandex 50 mm	1.6
EI30 Brandex-Alu 51 mm	1.6
EI30 Rahmenelement Brandex roh 46 mm	1.7
Roku-Strip	1.7
EI30 dB-Favorite 51 mm	1.9
Türrahmenprofile Fichte / Eiche	1.10
Glasleisten	1.10

Leichtspan-Türen mit Hartfaserdeck 40 mm

Mittellage	Leichtspan
Einleimer	3-seitig Fichte keilgezinkt unten MDF
Deckblatt	Hartfaserplatten 3.2 mm roh
Kürzbar	150 mm (2050 + 2200 mm) 300 mm (2500 mm)
Schallschutz / Gewicht	Rw 29 dB / 20 kg/m ²
Stärke	40 mm
Verleimung	V20, Innenanwendung

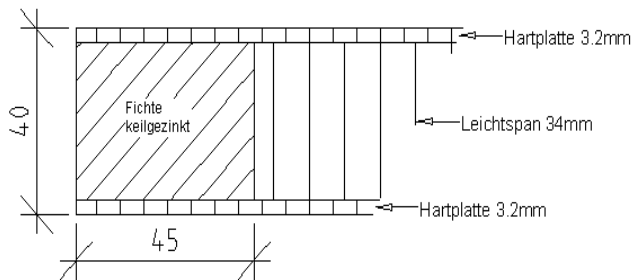

Leichtspan 40 mm														
Länge / Breite	600	650	700	750	800	850	900	950	1000	1050	1100	1150	1200	1250
2050	X	X	X	X	X	X	X	X	X	X				
2200	X	X	X	X	X	X	X	X	X	X	X	X	X	X
2500			X	X	X	X	X	X	X	X	X	X	X	X

Röhrenspan-Türen mit Hartfaserdeck mit Grunderfolie 41 mm

Mittellage	Röhrenspanplatte
Einleimer	3-seitig Fichte keilgezinkt unten MDF
Deckblatt	Hartfaserplatten 3.2 mm mit Grundierfolie
Kürzbar	150 mm
Schallschutz / Gewicht	Rw 29 dB / 17 kg/m ²
Stärke	41 mm
Verleimung	V20, Innenanwendung

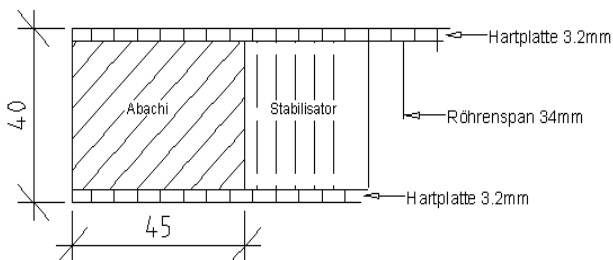
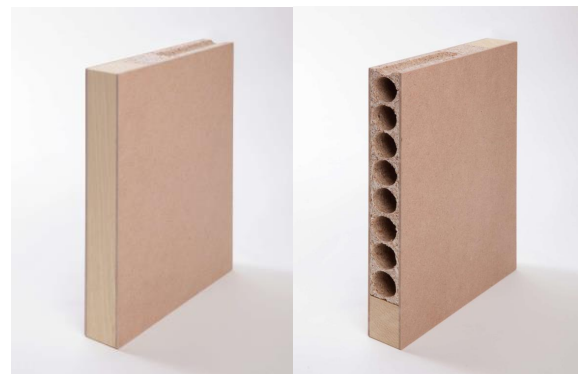

Röhrenspan 41 mm mit Grundierfolie											
Länge / Breite	600	650	700	750	800	850	900	950	1000	1050	1100
2120	X	X	X	X	X	X	X	X	X	X	X

Blendrahmenelement mit Entla-RS Grundierfolie 41 mm

Türblatt

41 mm Entla Röhrenspan
 beidseitig 3.2 mm Hartfaserplatten mit **Grundierfolie**
 Einsteckschloss Glutz 1102 / 60 / 8 BB,
 Drückerhöhe ab UK-Türe: 1050 mm
 OK-Türe-OK-Falle: 979 mm / J-Mass: 19
 2 Stk. Band HR 18 (250/1550)

Türblatt 100 mm kürzbar

Bodenluft 10 mm

Blendrahmen

Fichte keilgezinkt roh
45 x 90 mm inkl. Gummidichtung Goll SF 1017 schwarz
 Band HR 18, Einfräs-Schliessblech Glutz 1160

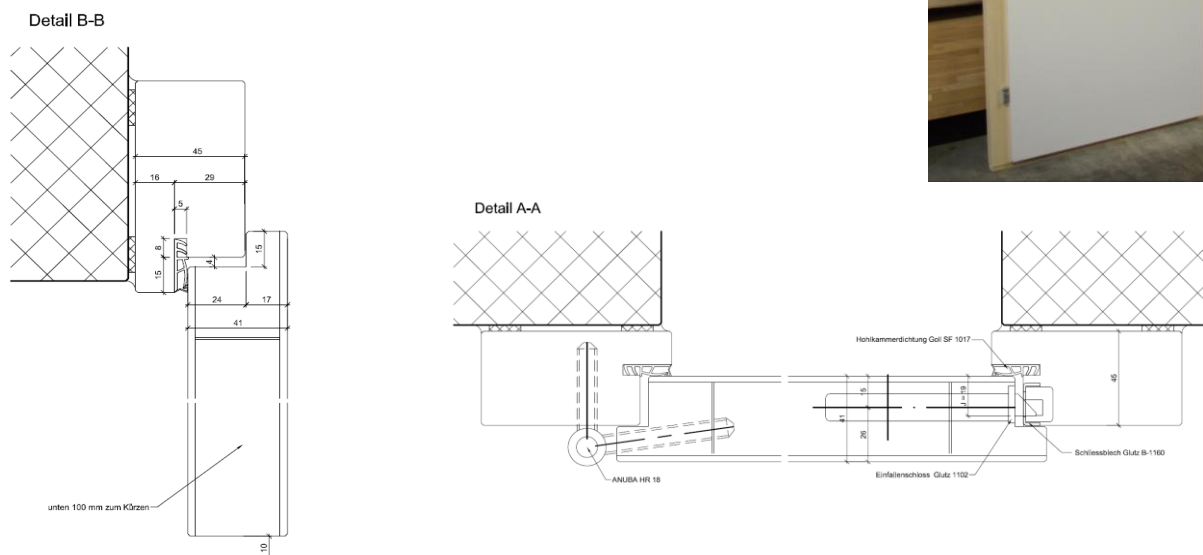

Blendrahmenelement RS Grundierfolie 41 mm		
Rahmenlicht Höhe x Breite mm	Band links	Band rechts
2050 x 700	X	X
2050 x 750	X	X
2050 x 800	X	X
2050 x 850	X	X
2050 x 900	X	X
2050 x 950	X	X

Wirus Futter-Element mit Türblatt RS

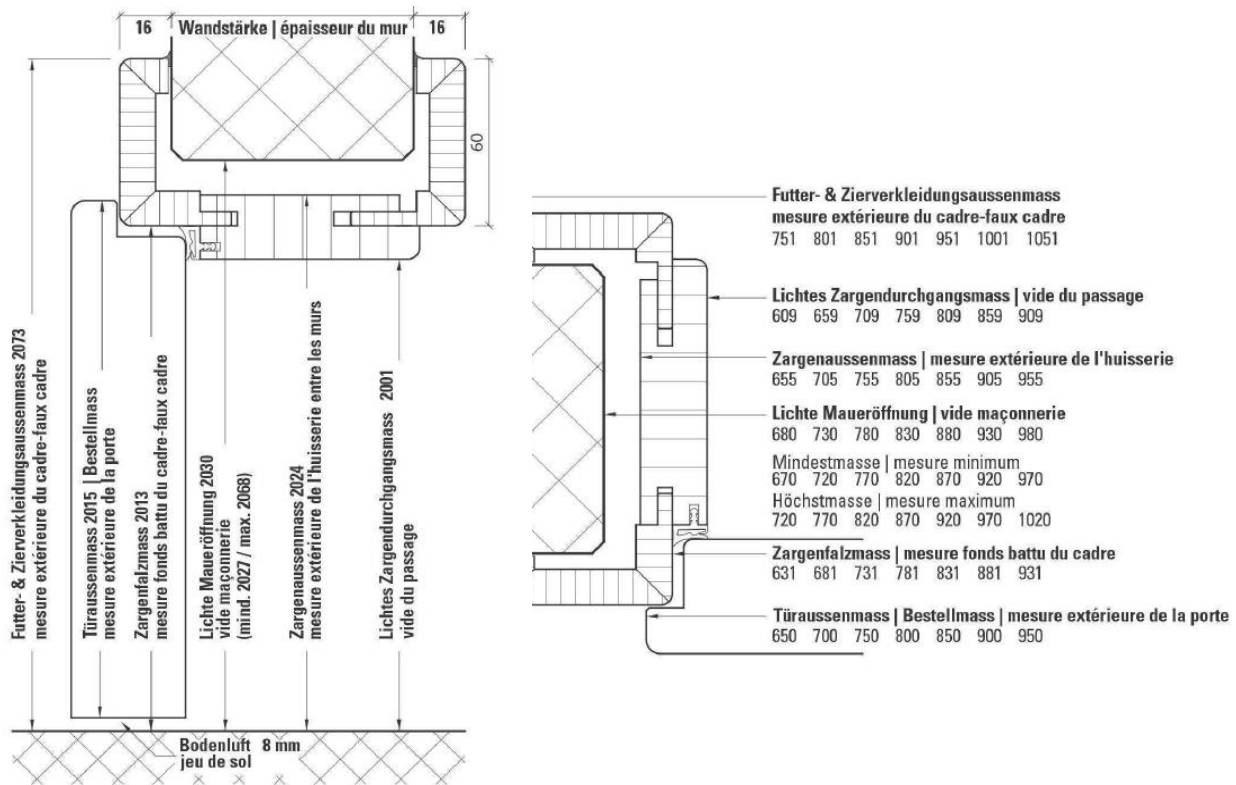

Türblatt

Optima 30, Mittellage Röhrenspan

3-seitig Falz 13 x 25,5 mm, 2 Stk. Einbohrband V 0020 vernickelt, Einsteckschloss Glutz 1001 BB

Futter

Futterzarge VZ-6 (lose)

Futter mit fest verleimter Falzverkleidung, Zierverkleidung lose mit Wandstärkeausgleich.

Mst 80 mm: -0 / +20 mm, ab Mst 100 mm -7 / +15 mm

Schliessblech nickel-silber eingebaut

Standardbandtaschen, für mitgelieferte verstellbare Bandunterteile V 3400 WF vernickelt

3-seitig Dichtungsprofil eingezogen

Futterzarge mit Rundkante: Radius Futterbrett 4 mm, Radius Zierverkleidung 3 mm

Ausführung

Türblatt in **Grundierfolie/Weisslack**, Türkante **eckig/rund**

Futter in **Grundierfolie/Weisslack**

Futter-Element, Türblatt RS Weisslack mit <u>Rundkante</u>						
Türblattgrösse	Zargentiefe	<u>80/100 mm</u>	<u>125 mm</u>	<u>145 mm</u>	<u>165 mm</u>	<u>185 mm</u>
2015 x 650 mm		X	X	X	X	X
2015 x 700 mm		X	X	X	X	X
2015 x 750 mm		X	X	X	X	X
2015 x 800 mm		X	X	X	X	X
2015 x 850 mm		X	X	X	X	X
2015 x 900 mm		X	X	X	X	X
2015 x 950 mm		X	X	X	X	X

= kein Lagerartikel
Lieferfrist 3-4 Tage

EI 30 Brandex 40 mm

EI30 18295

Mittellage	Vollspan
Einleimer	Hartholz Sipo
Deckblatt	Hartfaserplatten 3.2 mm roh
Kürzbar	150 mm
Schallschutz / Gewicht	Rw 30 dB / 26 kg/m ²
Stärke	40 mm
Verleimung	V20, Innenanwendung
<u>Zertifizierung VKF</u>	Nr. 18295 (Stahlzarge) RL 2050 x 850 mm

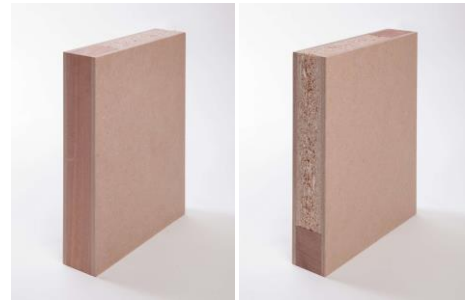

maximaler Zuschlag: Höhe oder Breite **15%** / Fläche **20%** / Stärke **25%**

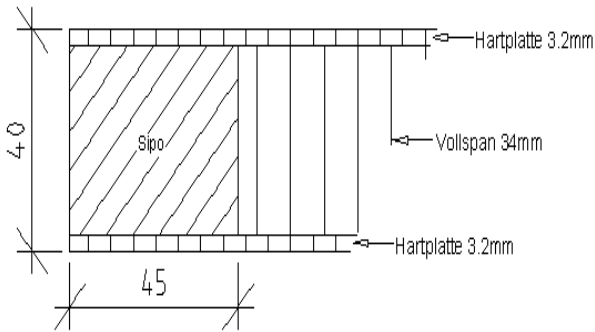

Brandex 40 mm							
Länge / Breite	700	750	800	850	900	950	1000
2120	X	X	X	X	X	X	X

Info: Türen >1000 sind nicht mehr Brandschutzzertifiziert !!

EI 30 Brandex 46 mm

EI30 26555

Mittellage	Vollspan
Einleimer	Hartholz Sipo
Deckblatt	beidseitig 2 x Hartfaserplatten 3.2 mm roh
Kürzbar	150 mm
Schallschutz / Gewicht	Rw 31 dB / 31 kg/m ²
Stärke	46 mm
Verleimung	V20, Innenanwendung
<u>Zertifizierung VKF</u>	Nr. 26555 RL 2000 x 920 mm

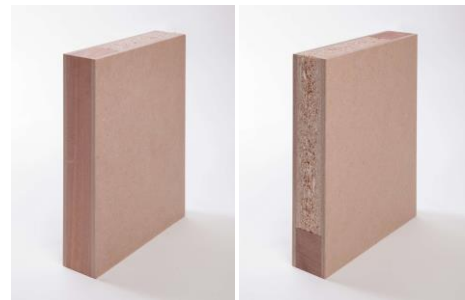

maximaler Zuschlag: Höhe oder Breite **15%** / Fläche **20%** / Stärke **25%**

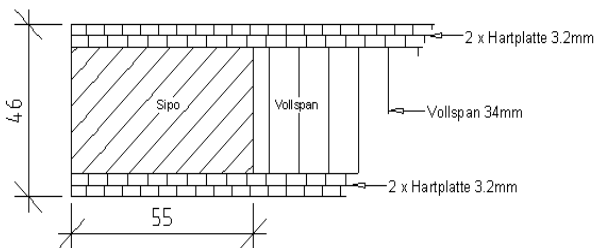

Brandex 46 mm							
Länge / Breite	750	800	850	900	950	1000	1050
2120	X	X	X	X	X	X	X

EI 30 Brandex 50 mm

EI30 26558

Mittellage	38 mm Vollspan (580 kg/m ³)	
Einleimer	Hartholz (Sipo)	
Deckblatt	beidseitig 2 x Hartfaserplatten 3.2 mm roh	
Kürzbar	200 mm (4 x 50 mm Eicheneinleimer)	
Schallschutz / Gewicht	Rw 32 dB / 34 kg/m ²	
Stärke	50 mm	
Verleimung / Klimaklasse	V20, Innenanwendung / 2a	
<u>Zertifizierung VKF</u>	Nr. 26558	RL 2100 x 1100 mm

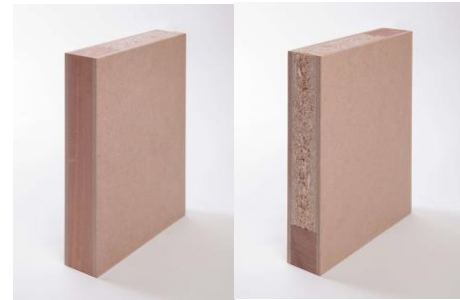

maximaler Zuschlag: Höhe oder Breite **15%** / Fläche **20%** / Stärke **25%**

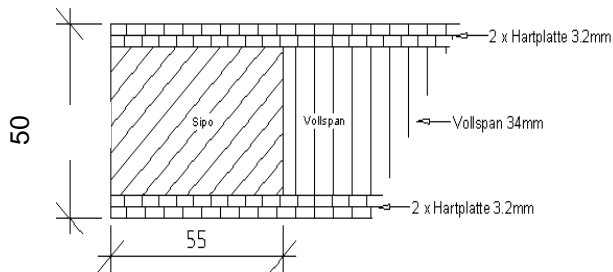

Brandex 50 mm							
Länge / Breite	750	800	850	900	950	1000	1050
2120	X	X	X	X	X	X	X

EI 30 Brandex-Alu 51 mm

EI30 26558

Mittellage	37,5 mm Vollspan (580 kg/m ³)	
Einleimer	Hartholz (Sipo)	
Deckblatt	beidseitig 2 x 3.2 mm MDF-Exterior roh mit Alu-Einlage	
Kürzbar	oben 0 mm (54 mm Einleimer)	
	unten 150 mm (231 mm Einleimer)	
	seitlich je 20 mm (75 mm Einleimer)	
Schallschutz / Gewicht	Rw 30 dB / 37 kg/m ²	
Stärke	51 mm	
Klimaklasse	2d	
<u>Zertifizierung VKF</u>	Nr. 26558	RL 2100 x 1100 mm

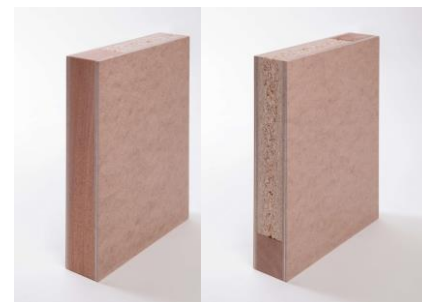

maximaler Zuschlag: Höhe oder Breite **15%** / Fläche **20%** / Stärke **25%**

Brandex-Alu 51 mm							
Länge / Breite	750	800	850	900	950	1000	1050
2120	X	X	X	X	X	X	X

EI30 Rahmenelement mit Entla-Brandex roh 46 mm

EI30 26555

Türblatt

46 mm Entla-Brandex
 Schallschutz (RW 34 dB)
 beidseitig 2 x 3.2 mm Hartfaserplatten roh
Einsteckschloss Glutz 1102 / 60 / 8 RZ
 Drückerhöhe ab UK-Türe: 1050 mm
 OK-Türe-OK-Falle: 979 mm / J-Mass: 22
 Zylinderachse: 18.5 mm / 27.5 mm
 3 Stk. **Anuba** HE 318 EI30 (250/300/1550)

Türblatt 50 mm kürzbar

Bodenluft 10 mm

Blendrahmen

Sipo 45 x 90 mm inkl. Gummidichtung Goll SF 1017 schwarz
 Roku-Strip montiert
 Band HE 318 EI30, Einfräs-Schliessblech Glutz 1151



EI30 Rahmenelement Brandex 46 mm		
Rahmenlicht Höhe x Breite mm	Band links	Band rechts
2050 x 750	X	X
2050 x 800	X	X
2050 x 850	X	X
2050 x 900	X	X
2050 x 950	X	X
2050 x 1000	X	X

Roku-Strip

Beschrieb Im Brandfall stark aufschäumender Dämmschichtbildner, selbstklebend

Roku-Strip			
Dimension mm	1.5 x 10 mm	Rolle à 12.5 Meter	X
	1.5 x 15 mm	Rolle à 25.0 Meter	X

B-B Detail unten

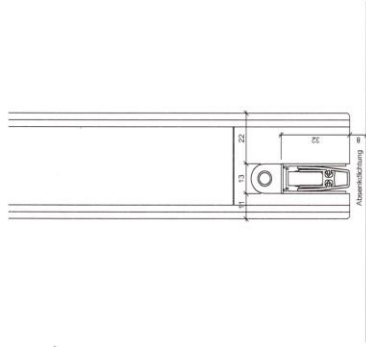

B-B Detail oben

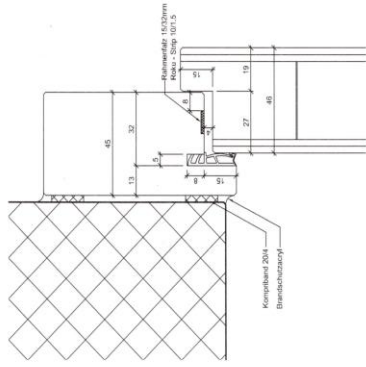

A-A Detail Band

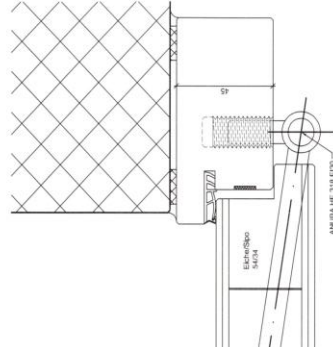

A-A Detail Schloss

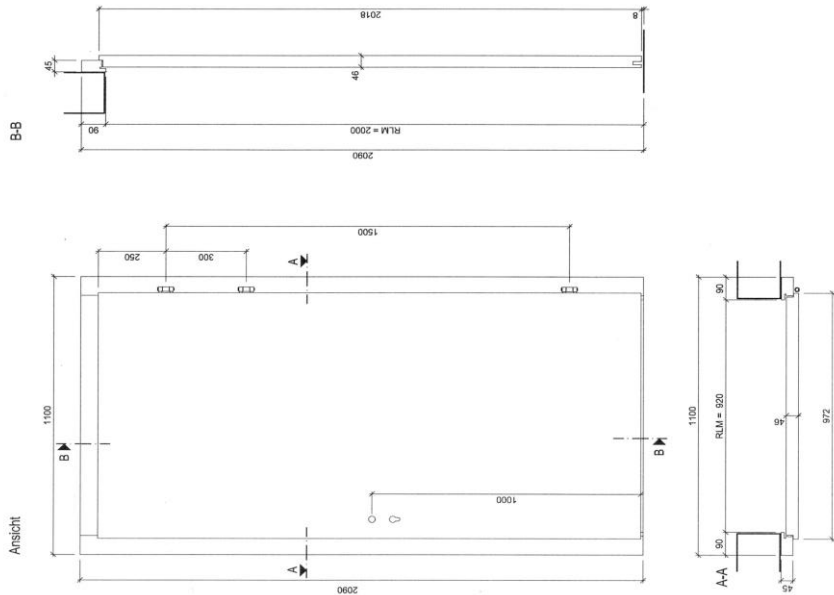
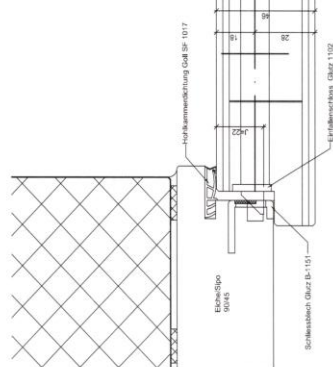

ENTLA Brandex 46 mm / VKF Nr. 26555 AUSFÜHRUNGSBESCHREIB: Türe Brandex 46mm Blendrahmen 90/45mm	Maß 1:2	ENTLA AG Holzindustrie CH-6162 Entlebuch Telefon 041 480 14 62 Telefax 041 480 33 62 avor@entla.ch
	Erstellt: 19.08.2014 Übernom: 04.04.2016 Sachbearbeiter Urs Wespi	

ENTLA Brandex 46 mm / VKF Nr. 26555 AUSFÜHRUNGSBESCHREIB: Türe Brandex 46mm Blendrahmen 90/45mm	Maß 1:15	ENTLA AG Holzindustrie CH-6162 Entlebuch Telefon 041 480 14 62 Telefax 041 480 33 62 avor@entla.ch
	Erstellt: 19.08.2014 Übernom: 04.04.2016 Sachbearbeiter Urs Wespi	

Ei30 dB-Favorite 51 mm**Schallhemmende Mittellage****EI30 24941**

Mittellage	3 x 11 mm Pressspan	
Einleimer	Hartholz Sipo	
Deckblatt	beidseitig 2 x Hartfaserplatten 3.2 mm roh	
Kürzbar	150 mm	
Schallschutz / Gewicht	Rw 42 dB / 32 kg/m ²	
Stärke	51 mm	
Verleimung	V20, Innenanwendung	
<u>Zertifizierung VKF</u>	Nr. 24941	RL 2100 x 1000 mm

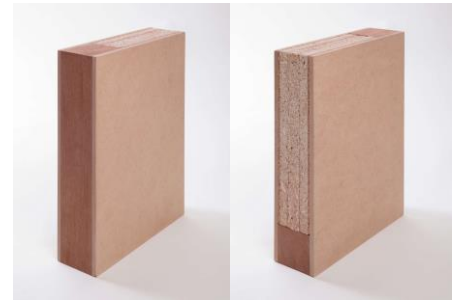

maximaler Zuschlag: Höhe oder Breite **15%** / Fläche **20%** / Stärke **25%**

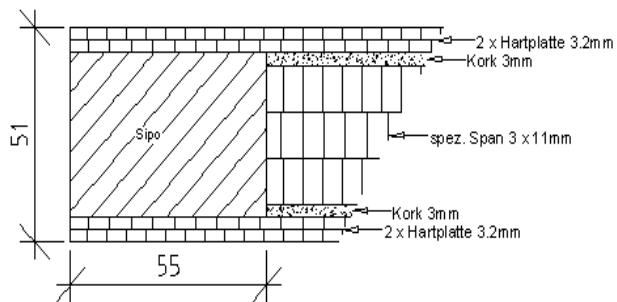

dB-Favorite 51 mm						
Länge / Breite	800	850	900	950	1000	1050
2120	X	X	X	X	X	X

Türrahmenprofile

Herkunft	CH,DE,SLO
Ausführung	lamelliert, keilgezinkt



Türrahmenprofile, lamelliert, KV						
Dimension mm	90 / 45	120 / 45	90 / 50	90 / 55	120 / 55	90 / 60
Länge mm	5300	5300	5300	5300	5300	5300
Fichte	X					
Fichte <u>Falz 15/29 + Dichtung</u>	X					
Buche gedämpft	X					
Eiche	X	X	X	X	X	X
Eiche <u>Falz 15/29 + Dichtung</u>	X					

Türrahmenprofile mit Falz und Gummidichtung

Fichte KV 90/45 mm
Eiche KV 90/45 mm

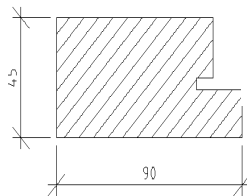

Für spezielle Rahmenquerschnitte siehe auch unter:

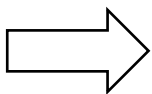

Massivholzplatten

Fichte AR KV 1-schicht (Register 10)

40 / 45 / 50 / 55 / 60 / 65 / 70 mm

Eiche KV (Register 11)

45 / 50 / 55 / 60 / 70 mm

Glasleisten

Herkunft	CH,DE,SLO
Ausführung	roh, geschliffen, für Natur Falz 15/8 mm, 10° angeschrägt Radius 2 mm nur Bundweise à 30 - 55 m1

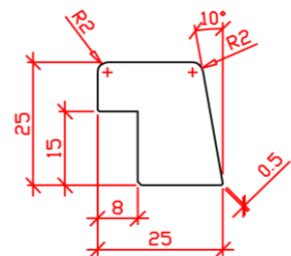

	Dimension mm	Länge mm	m1 / Bund
Eiche roh	25 / 25	ca. 2000 - 3500	30- 55 m1 X