



Bruderholzstrasse 45
4142 Münchenstein
Tel.061 378 85 50
Fax061 378 85 51
www.paulsauterag.ch

PAUL SAUTER AG
Holzwerkstoffe Platten

Register 1 / Türen, Türrahmenprofile, Glasleisten



	<u>Seite</u>
Leichtspan-Türen 40 mm	1.2
Röhrenspan-Türen 40/41 mm	1.3
Rahmenelement RS Grundierfolie 41 mm	1.4
Wirus Futterelement mit Türblatt RS	1.5
EI30 Brandex 40 mm	1.6
EI30 Brandex 46 mm	1.7
EI30 Brandex 50 mm	1.8
EI30 Brandex-Alu 51 mm	1.8
EI30 Rahmenelement Brandex roh 46 mm	1.9
Roku-Strip	1.9
EI30 dB-Favorite 51 mm	1.11
Türrahmenprofile Fichte / Eiche	1.12
Glasleisten	1.12

Leichtspan-Türen mit Hartfaserdeck 40 mm

Mittellage	Leichtspan
Einleimer	3-seitig Fichte keilgezinkt
	unten MDF
Deckblatt	Hartfaserplatten 3.2 mm
Kürzbar	150 mm (2050 + 2200 mm)
	300 mm (2500 mm)
Schallschutz / Gewicht	Rw 29 dB / 20 kg/m ²
Stärke	40 mm
Verleimung	V20, Innenanwendung

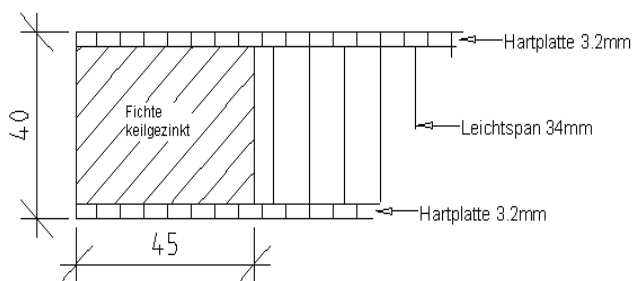

Leichtspan 40 mm														
Länge / Breite	600	650	700	750	800	850	900	950	1000	1050	1100	1150	1200	1250
2050	X	X	X	X	X	X	X	X	X	X				
2200	X	X	X	X	X	X	X	X	X	X	X	X	X	X

Leichtspan 40 mm														
Länge / Breite			700	750	800	850	900	950	1000	1050	1100	1150	1200	1250
2500			X	X	X	X	X	X	X	X	X	X	X	X

Röhrenspan-Türen mit Hartfaserdeck 40 mm (41 mm GF)

Mittellage	Röhrenspanplatte
Einleimer	3-seitig Abachi / (neu in Fichte) unten MDF
Deckblatt	Hartfaserplatten 3.2 mm roh / Grundierfolie
Kürzbar	150 mm
Schallschutz / Gewicht	Rw 29 dB / 17 kg/m2
Stärke	40 mm
Verleimung	V20, Innenanwendung

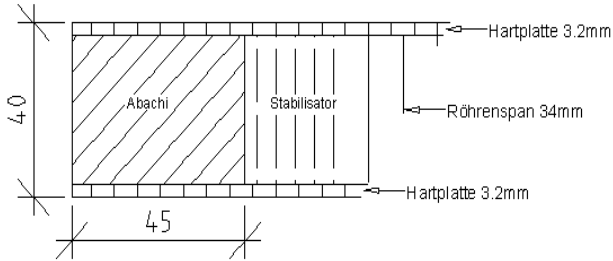
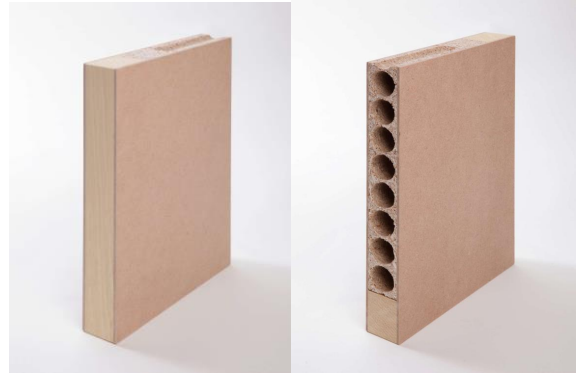

Röhrenspan 40 mm roh (41 mm GF)											
Länge / Breite	600	650	700	750	800	850	900	950	1000	1050	1100
2050 roh	X							X			
2100 roh	X										X
2120 mit Grundierfolie	X	X	X	X	X	X	X	X	X	X	X

→ auslaufend
 → auslaufend
 → neu

Blendrahmenelement mit Entla-RS Grundierfolie 41 mm

Türblatt

41 mm Entla Röhrenspan
 beidseitig 3.2 mm Hartfaserplatten mit **Grundierfolie**
 Einsteckschloss Glutz 1102 / 60 / 8 BB,
 Drückerhöhe ab UK-Türe: 1050 mm
 OK-Türe-OK-Falle: 979 mm / J-Mass: 19
 2 Stk. Band HR 18 (250/1550)

Türblatt 100 mm kürzbar

Bodenluft 10 mm

Blendrahmen

Fichte keilgezinkt roh
45 x 90 mm inkl. Gummidichtung Goll SF 1017 schwarz
 Band HR 18, Einfräs-Schliessblech Glutz 1160

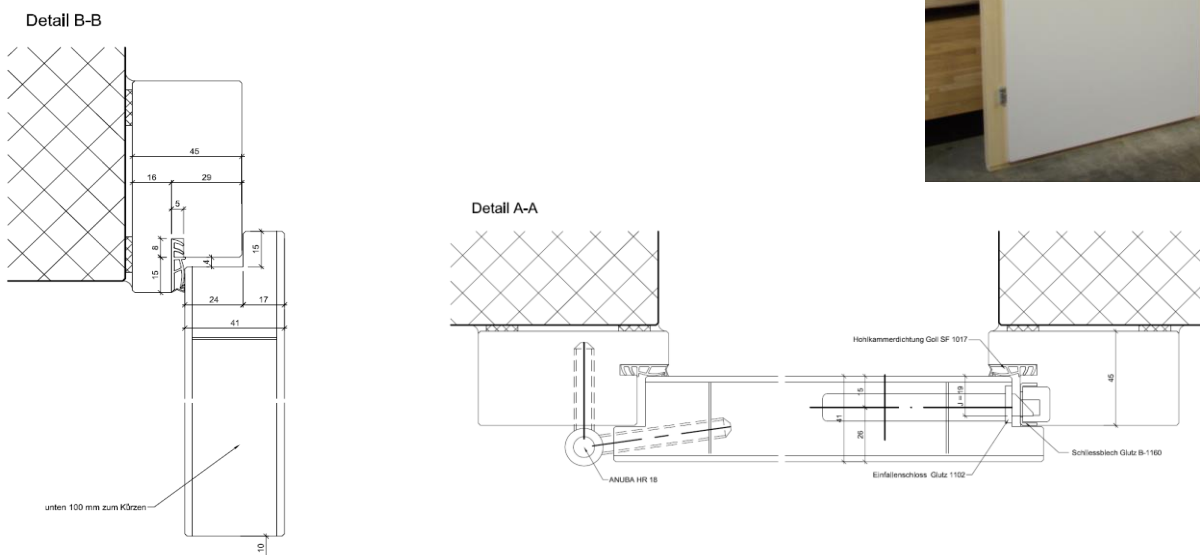

Blendrahmenelement RS Grundierfolie 41 mm		
Rahmenlicht Höhe x Breite mm	Band links	Band rechts
2050 x 700	X	X
2050 x 750	X	X
2050 x 800	X	X
2050 x 850	X	X
2050 x 900	X	X
2050 x 950	X	X

Wirus Futter-Element mit Türblatt RS

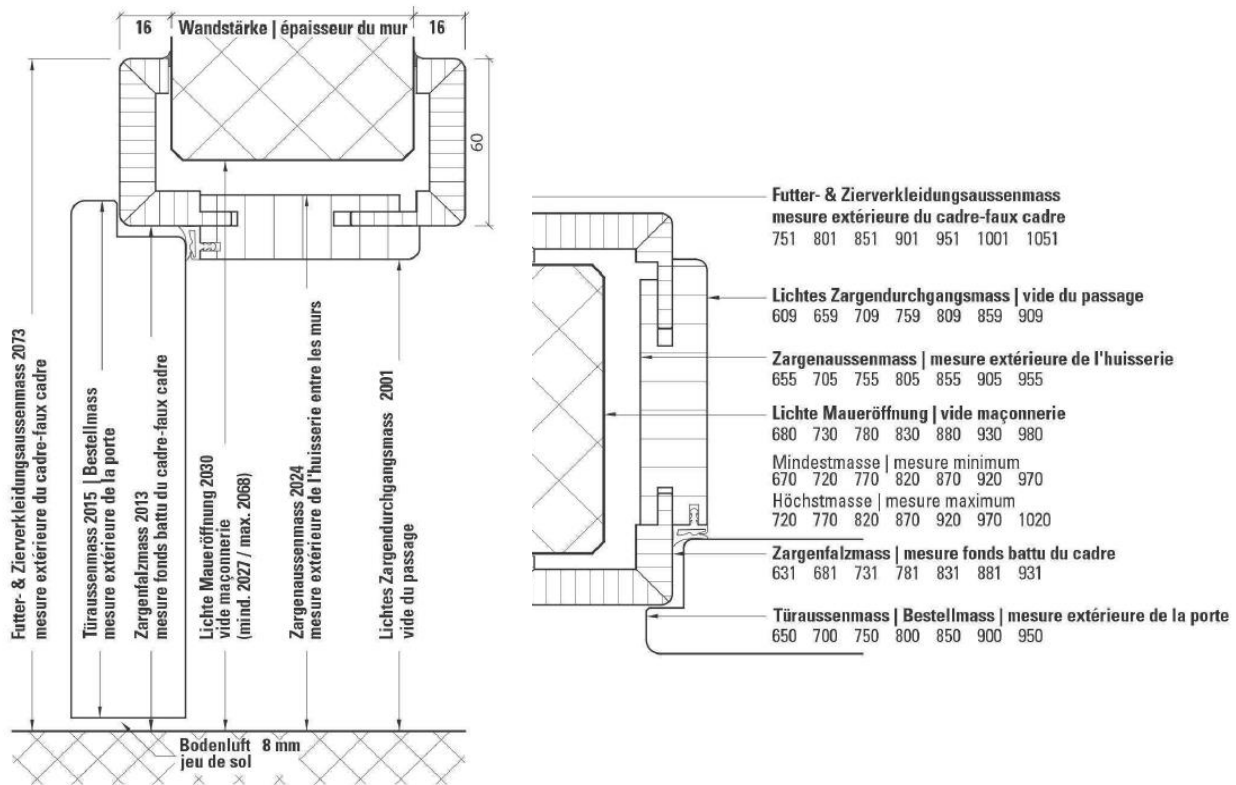

Türblatt

Optima 30, Mittellage Röhrenspan

3-seitig Falz 13 x 25,5 mm, 2 Stk. Einbohrband V 0020 vernickelt, Einsteckschloss Glutz 1001 BB

Futter

Futterzarge VZ-6 (lose)

Futter mit fest verleimter Falzverkleidung, Zierverkleidung lose mit Wandstärkenausgleich.

Mst 80 mm: -0 / +20 mm, ab Mst 100 mm -7 / +15 mm

Schliessblech nickel-silber eingebaut

Standardbandtaschen, für mitgelieferte verstellbare Bandunterteile V 3400 WF vernickelt

3-seitig Dichtungsprofil eingezogen

Futterzarge mit Rundkante: Radius Futterbrett 4 mm, Radius Zierverkleidung 3 mm

Ausführung

Türblatt in **Grundierfolie/Weisslack**, Türkante **eckig/rund**

Futter in **Grundierfolie/Weisslack**

Futter-Element, Türblatt RS Weisslack mit <u>Rundkante</u>						
Türblattgrösse	Zargentiefe mm	80/100	125	145	165	185
2015 x 650 mm		X	X	X	X	X
2015 x 700 mm		X	X	X	X	X
2015 x 750 mm		X	X	X	X	X
2015 x 800 mm		X	X	X	X	X
2015 x 850 mm		X	X	X	X	X
2015 x 900 mm		X	X	X	X	X
2015 x 950 mm		X	X	X	X	X

= kein Lagerartikel
Lieferfrist 3-4 Tage

EI 30 Brandex 40 mm

EI30 18295

Mittellage	Vollspan
Einleimer	Hartholz Sipo
Deckblatt	Hartfaserplatten 3.2 mm
Kürzbar	150 mm
Schallschutz / Gewicht	Rw 30 dB / 26 kg/m ²
Stärke	40 mm
Verleimung	V20, Innenanwendung
<u>Zertifizierung VKF</u>	Nr. 18295 (Stahlzarge) RL 2050 x 850 mm

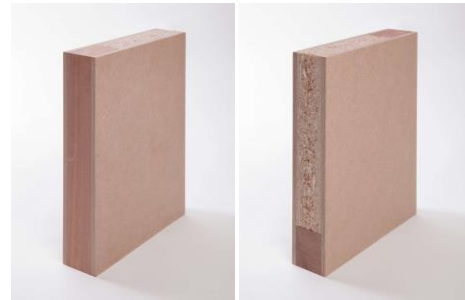

maximaler Zuschlag: Höhe oder Breite **15%** / Fläche **20%** / Stärke **25%**

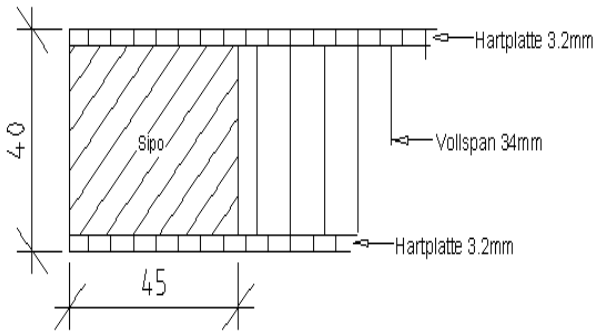

Brandex 40 mm							
Länge / Breite	700	750	800	850	900	950	1000
2120	X	X	X	X	X	X	X

Info: Türen >1000 sind nicht mehr Brandschutzzertifiziert !!

EI 30 Brandex 46 mm

EI30 26555

Mittellage	Vollspan
Einleimer	Hartholz Sipo
Deckblatt	beidseitig 2 x Hartfaserplatten 3.2 mm
Kürzbar	150 mm
Schallschutz / Gewicht	Rw 31 dB / 31 kg/m ²
Stärke	46 mm
Verleimung	V20, Innenanwendung
<u>Zertifizierung VKF</u>	Nr. 26555 RL 2000 x 920 mm



maximaler Zuschlag: Höhe oder Breite **15%** / Fläche **20%** / Stärke **25%**

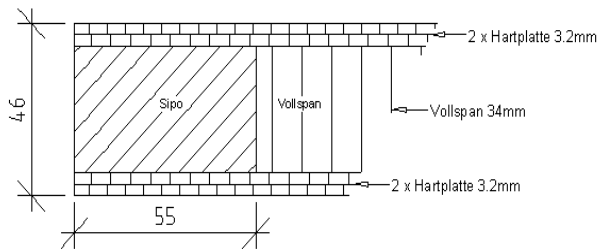

Brandex 46 mm							
Länge / Breite	750	800	850	900	950	1000	1050
2100	X	X	X	X	X	X	X
2120 neu	X	X	X	X	X	X	X



Formatwechsel auf 2120 mm

EI 30 Brandex 50 mm

EI30 26558

Mittellage	38 mm Vollspan (580 kg/m ³)
Einleimer	Hartholz (Sipo)
Deckblatt	beidseitig 2 x Hartfaserplatten 3.2 mm
Kürzbar	200 mm (4 x 50 mm Eicheneinleimer)
Schallschutz / Gewicht	Rw 32 dB / 34 kg/m ²
Stärke	50 mm
Verleimung / Klimaklasse	V20, Innenanwendung / 2a
<u>Zertifizierung VKF</u>	Nr. 26558 RL 2100 x 1100 mm

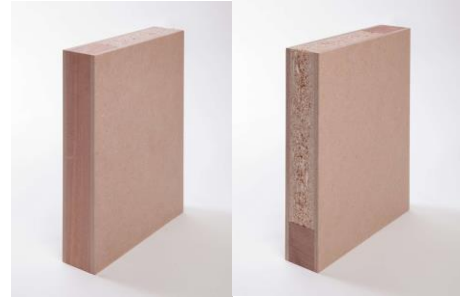

maximaler Zuschlag: Höhe oder Breite **15%** / Fläche **20%** / Stärke **25%**

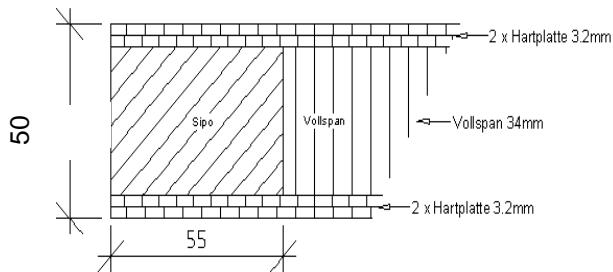

Brandex 50 mm							
	Länge / Breite	800	850	900	950	1000	1050
Einleimer Sipo	2100	X	X	X	X	X	X
Einleimer Eiche	2120	X	X	X	X		X

EI 30 Brandex-Alu 51 mm

EI30 26558

Mittellage	37,5 mm Vollspan (580 kg/m ³)
Einleimer	Hartholz (Sipo)
Deckblatt	beidseitig 2 x 3.2 mm MDF-Exterior roh mit Alu-Einlage
Kürzbar	oben 0 mm (54 mm Einleimer) unten 150 mm (231 mm Einleimer) seitlich je 20 mm (75 mm Einleimer)
Schallschutz / Gewicht	Rw 30 dB / 37 kg/m ²
Stärke	51 mm
Klimaklasse	2d
<u>Zertifizierung VKF</u>	Nr. 26558 RL 2100 x 1100 mm

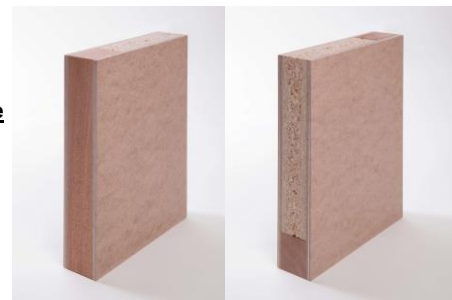

maximaler Zuschlag: Höhe oder Breite **15%** / Fläche **20%** / Stärke **25%**

Brandex-Alu 51 mm							
Länge / Breite	750	800	850	900	950	1000	1050
2120	X	X	X	X	X	X	X

EI30 Rahmenelement mit Entla-Brandex roh 46 mm

EI30 26555

Türblatt

46 mm Entla-Brandex
 Schallschutz (RW 34 dB)
 beidseitig 2 x 3.2 mm Hartfaserplatten roh
Einsteckschloss Glutz 1102 / 60 / 8 RZ
 Drückerhöhe ab UK-Türe: 1050 mm
 OK-Türe-OK-Falle: 979 mm / J-Mass: 22
 Zylinderachse: 18.5 mm / 27.5 mm
 3 Stk. **Anuba** HE 318 EI30 (250/300/1550)

Türblatt 50 mm kürzbar

Bodenluft 10 mm

Blendrahmen

Sipo 45 x 90 mm inkl. Gummidichtung Goll SF 1017 schwarz
 Roku-Strip montiert
 Band HE 318 EI30, Einfräs-Schliessblech Glutz 1151



EI30 Rahmenelement Brandex 46 mm		
Rahmenlicht Höhe x Breite mm	Band links	Band rechts
2050 x 750	X	X
2050 x 800	X	X
2050 x 850	X	X
2050 x 900	X	X
2050 x 950	X	X
2050 x 1000	X	X

Roku-Strip

Beschrieb Im Brandfall stark aufschäumender Dämmschichtbildner, selbstklebend

Roku-Strip			
Dimension mm	1.5 x 10 mm	Rolle à 12.5 Meter	X
	1.5 x 15 mm	Rolle à 25.0 Meter	X

B-B Detail unten

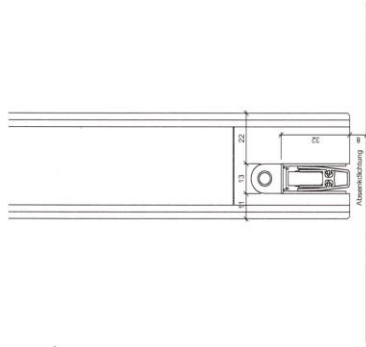

B-B Detail oben

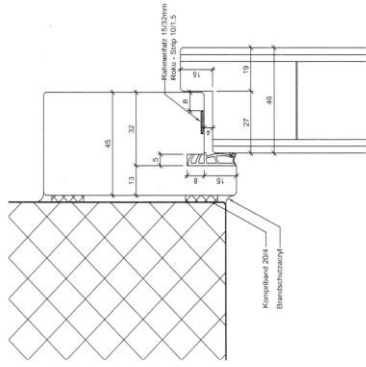

A-A Detail Band

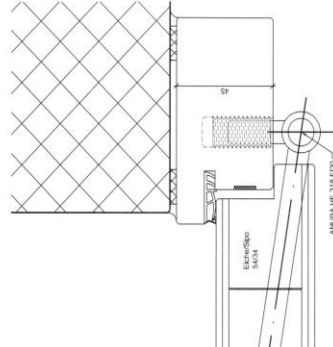

A-A Detail Schloss

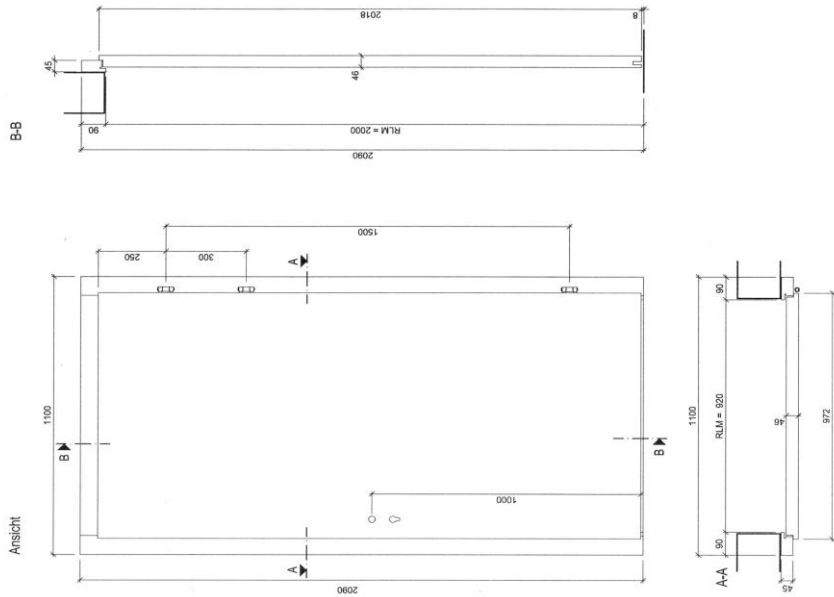
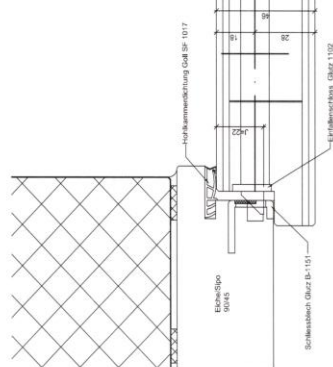

ENTLA Brandex 46 mm / VKF Nr. 26555		Met.	1:2
AUSFÜHRUNGSBESCHREIB:		Erstellt:	19.08.2014
Türe Brandex 46mm		Übernom:	04.04.2016
Blendrahmen 90/45mm		Sachbearb:	Urs Wespi
ENTLA AG Holzindustrie CH-6162 Entlebuch Telefon 041 480 14 62 Telefax 041 480 33 62 avor@entla.ch			

ENTLA Brandex 46 mm / VKF Nr. 26555		Met.	1:15
AUSFÜHRUNGSBESCHREIB:		Erstellt:	19.08.2014
Türe Brandex 46mm		Übernom:	04.04.2016
Blendrahmen 90/45mm		Sachbearb:	Urs Wespi
ENTLA AG Holzindustrie CH-6162 Entlebuch Telefon 041 480 14 62 Telefax 041 480 33 62 avor@entla.ch			

Ei30 dB-Favorite 51 mm

Schallhemmende Mittellage

EI30 24941

Mittellage	3 x 11 mm Pressspan
Einleimer	Hartholz Sipo
Deckblatt	beidseitig 2 x Hartfaserplatten 3.2 mm
Kürzbar	150 mm
Schallschutz / Gewicht	Rw 42 dB / 32 kg/m ²
Stärke	51 mm
Verleimung	V20, Innenanwendung
<u>Zertifizierung VKF</u>	Nr. 24941 RL 2100 x 1000 mm

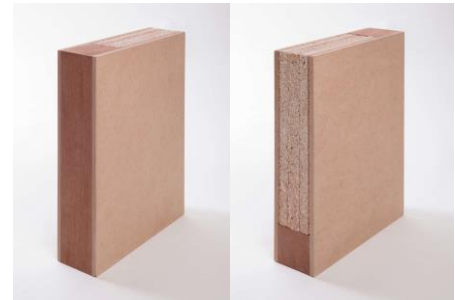

maximaler Zuschlag: Höhe oder Breite **15%** / Fläche **20%** / Stärke **25%**

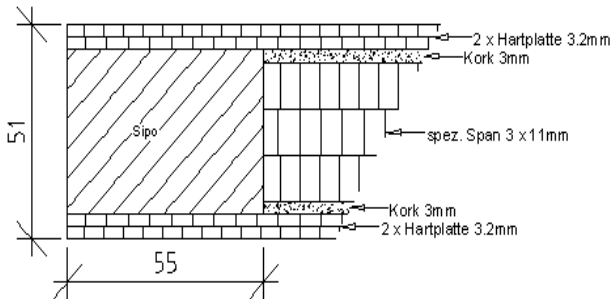

dB-Favorite 51 mm						
Länge / Breite	800	850	900	950	1000	1050
2100	X	X			X	X
2120 <u>neu</u>	X	X	X	X	X	X



Formatwechsel auf 2120 mm

Türrahmenprofile

Herkunft	CH,DE,SLO
Ausführung	lamelliert, keilgezinkt



Türrahmenprofile, lamelliert, KV						
Dimension mm	90 / 45	120 / 45	90 / 50	90 / 55	120 / 55	90 / 60
Länge mm	5300	5300	5300	5300	5300	5300
Fichte	X					
Fichte mit Falz 15/29 + Dichtung	X					
Buche gedämpft	X					
Eiche	X	X	X	X	X	X
Eiche mit Falz 15/29 + Dichtung	X					

Türrahmenprofile mit Falz und Gummidichtung

Fichte KV 90/45 mm
Eiche KV 90/45 mm

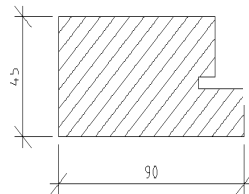

Für spezielle Rahmenquerschnitte siehe auch unter:

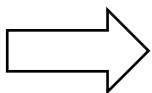

Massivholzplatten

Fichte AR KV 1-schicht (Register 10)

40 / 45 / 50 / 55 / 60 / 65 / 70 mm

Eiche KV (Register 11)

45 / 50 / 55 / 60 / 70 mm

Glasleisten

Herkunft	CH,DE,SLO
Ausführung	roh, geschliffen, für Natur Falz 15/8 mm, 10° angeschrägt Radius 2 mm nur Bundweise à 30 - 55 m1

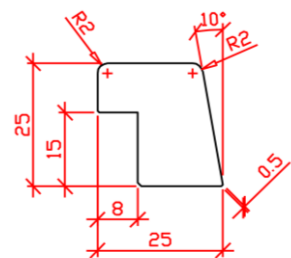

	Dimension mm	Länge mm	m1 / Bund
Eiche roh	25 / 25	ca. 2000 - 3500	30- 55 m1 X